

Les aires

Dans chaque cas, quelle est la figure qui a la plus grande aire ?

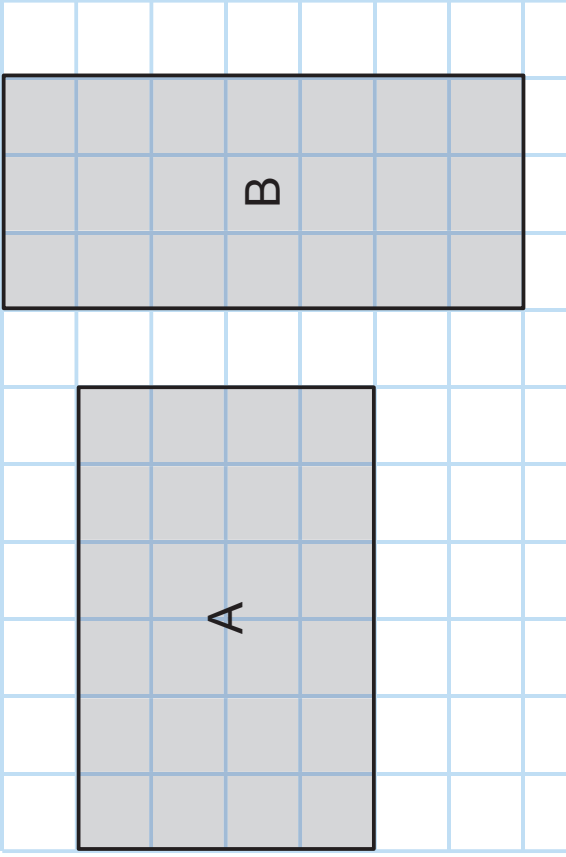

Mon pari : Figure A Figure B

Aire figure A : _____ Aire figure B : _____

C'est la figure _____ qui a la plus grande aire.

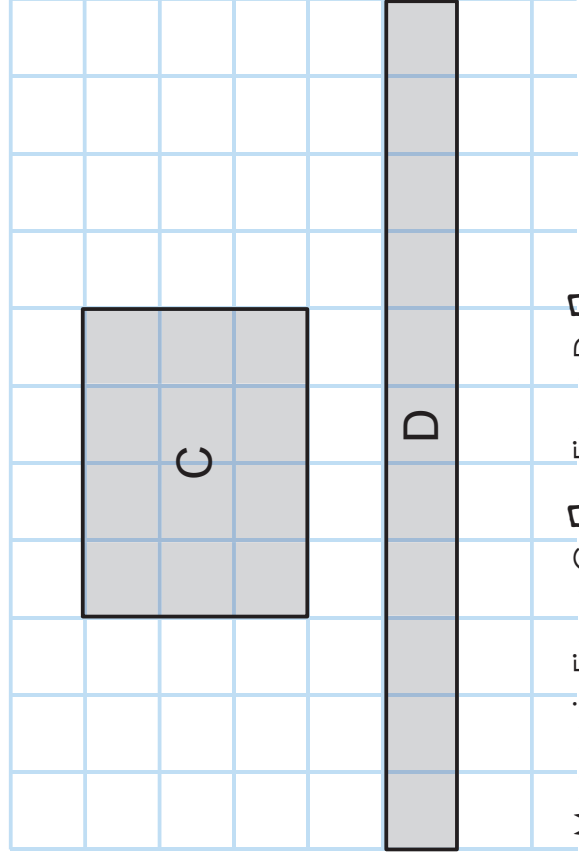

Mon pari : Figure C Figure D

Aire figure C : _____ Aire figure D : _____

C'est la figure _____ qui a la plus grande aire.

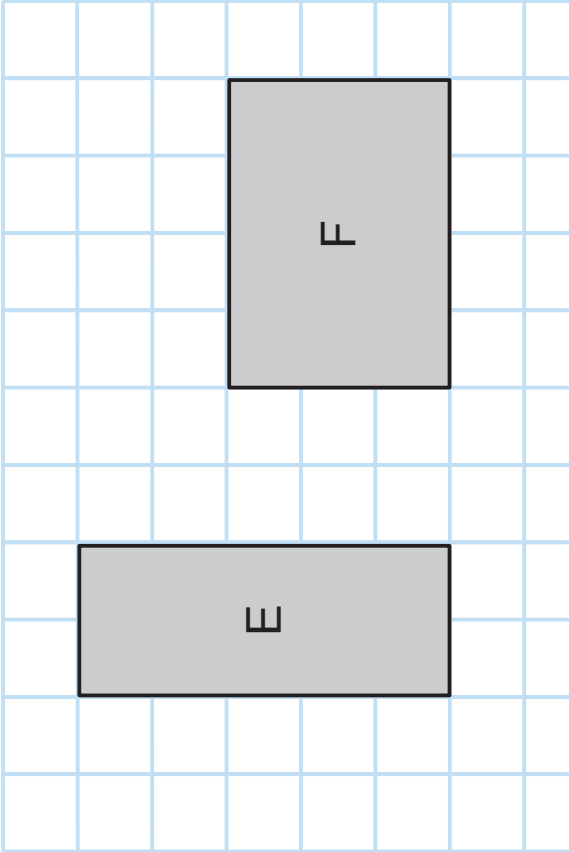

Mon pari : Figure E Figure F

Aire figure E : _____ Aire figure F : _____

C'est la figure _____ qui a la plus grande aire.

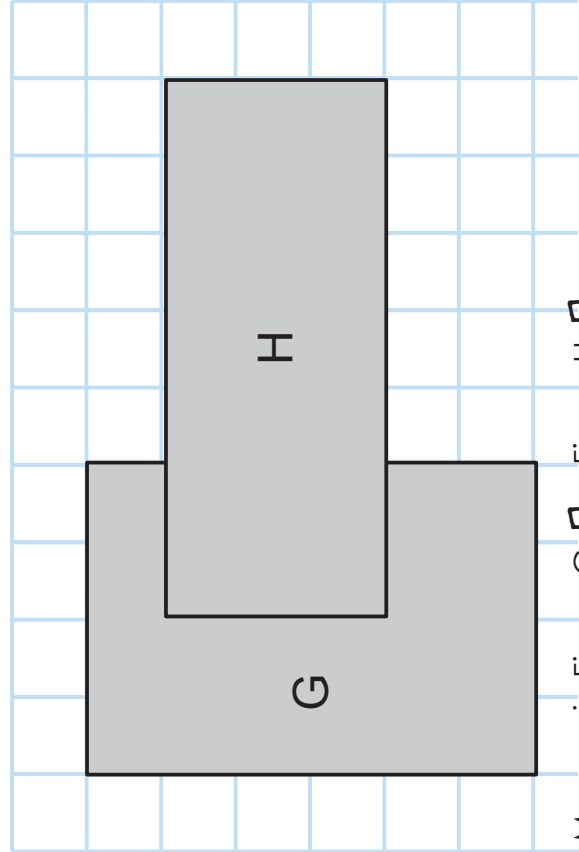

Mon pari : Figure G Figure H

Aire figure G : _____ Aire figure H : _____

C'est la figure _____ qui a la plus grande aire.

Les aires

Dans chaque cas, quelle est la figure qui a la plus grande aire ?

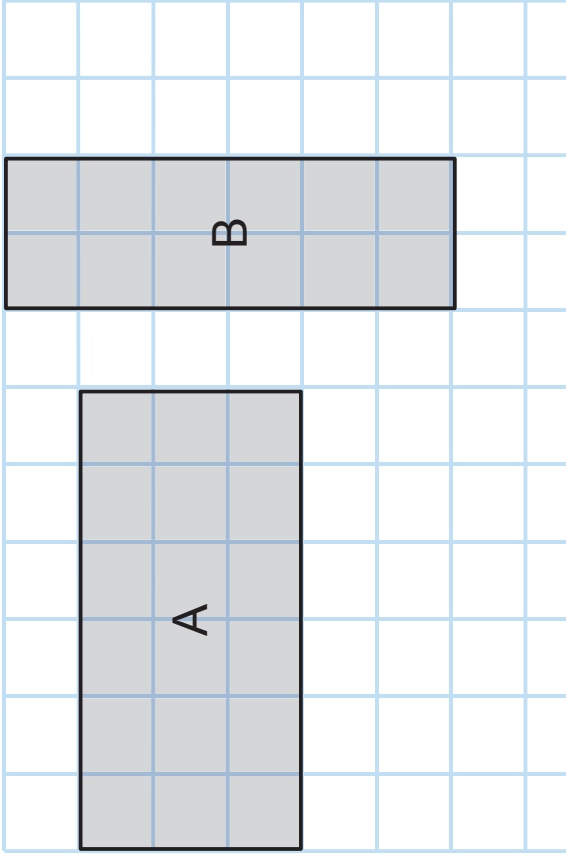

Mon pari : Figure A Figure B

Aire figure A : _____ Aire figure B : _____

C'est la figure _____ qui a la plus grande aire.

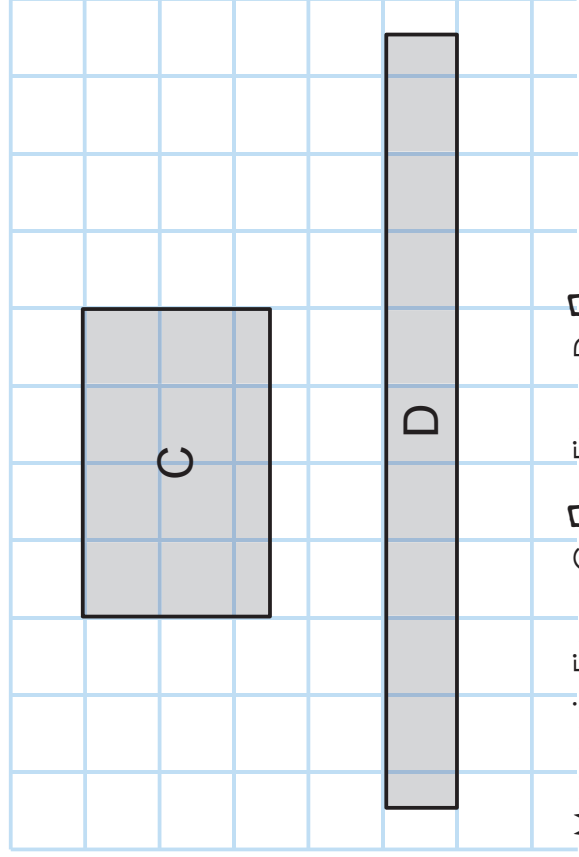

Mon pari : Figure C Figure D

Aire figure C : _____ Aire figure D : _____

C'est la figure _____ qui a la plus grande aire.

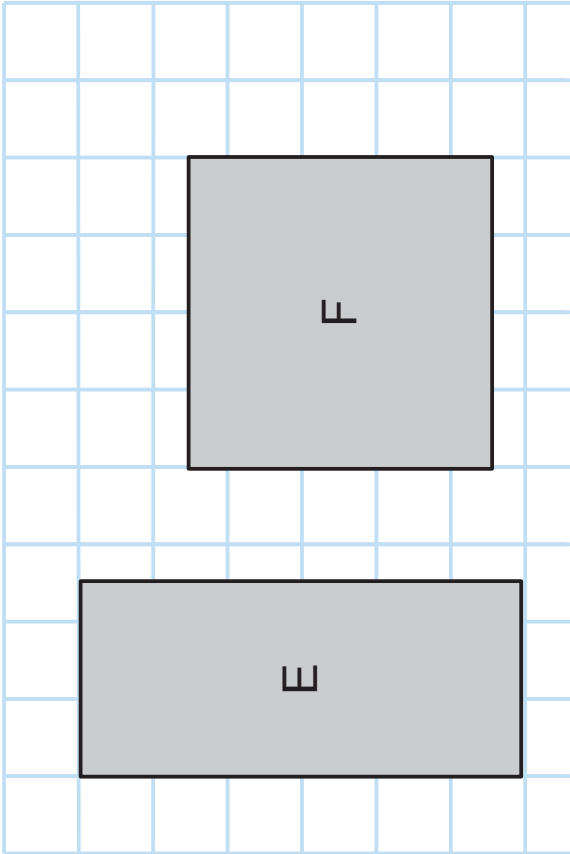

Mon pari : Figure E Figure F

Aire figure E : _____ Aire figure F : _____

C'est la figure _____ qui a la plus grande aire.

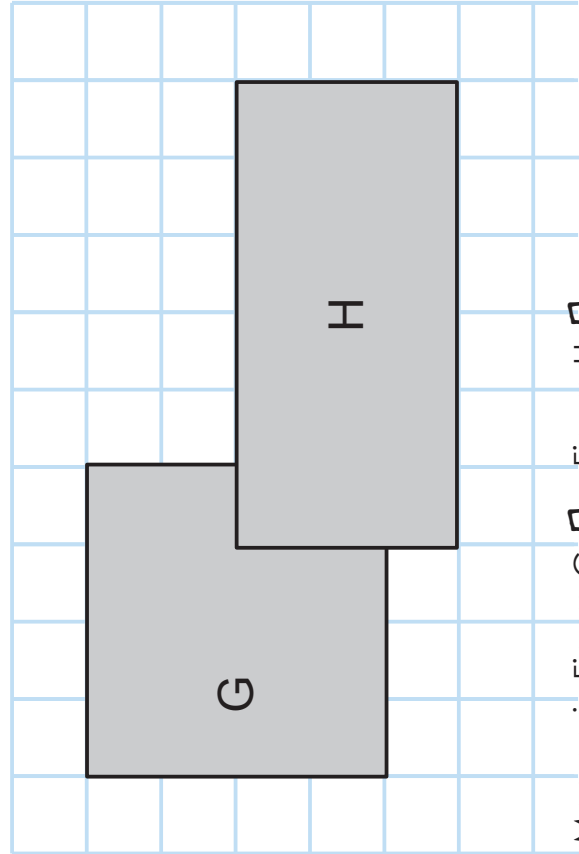

Mon pari : Figure G Figure H

Aire figure G : _____ Aire figure H : _____

C'est la figure _____ qui a la plus grande aire.

Les aires

Dans chaque cas, quelle est la figure qui a la plus grande aire ?

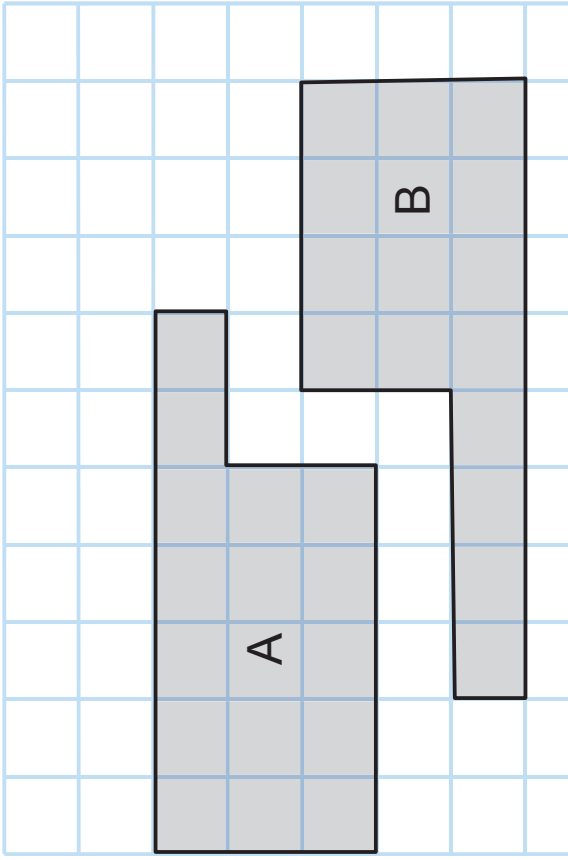

Mon pari : Figure A Figure B

Aire figure A : _____ Aire figure B : _____

C'est la figure _____ qui a la plus grande aire.

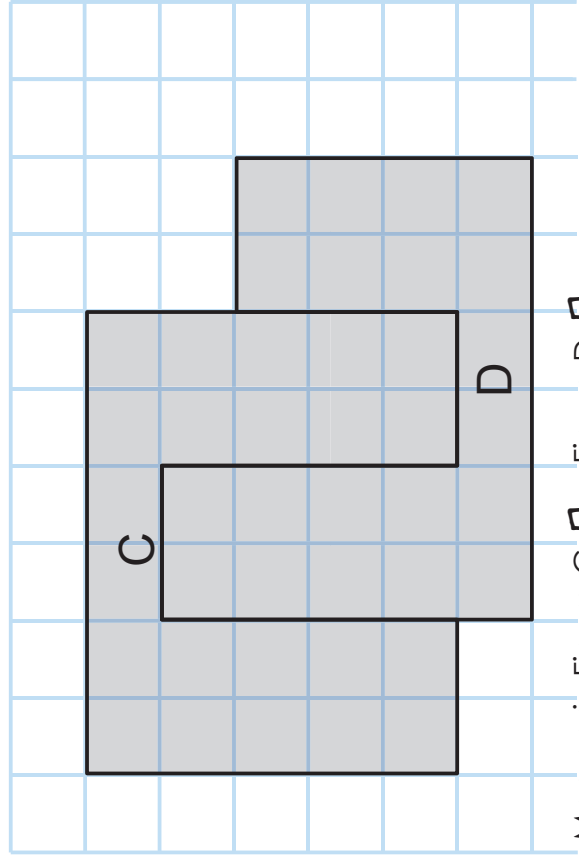

Mon pari : Figure C Figure D

Aire figure C : _____ Aire figure D : _____

C'est la figure _____ qui a la plus grande aire.

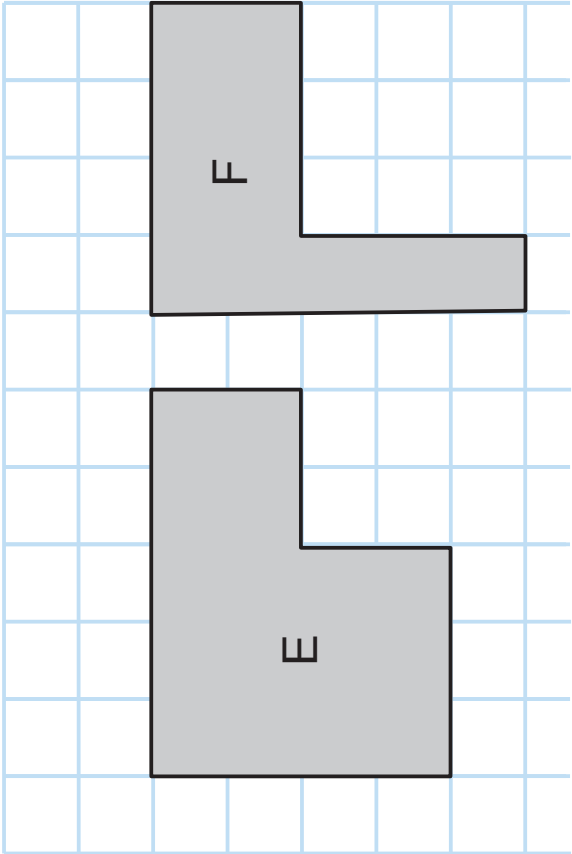

Mon pari : Figure E Figure F

Aire figure E : _____ Aire figure F : _____

C'est la figure _____ qui a la plus grande aire.

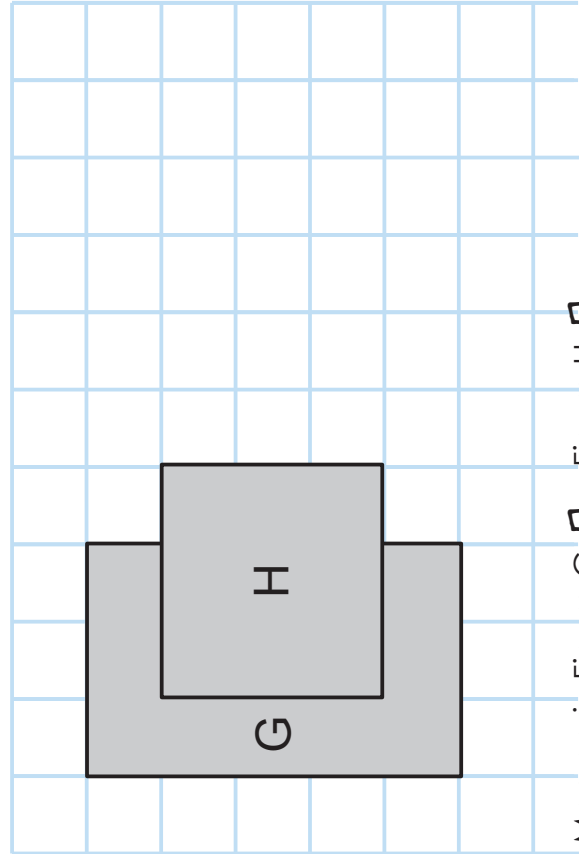

Mon pari : Figure G Figure H

Aire figure G : _____ Aire figure H : _____

C'est la figure _____ qui a la plus grande aire.

Les aires

Dans chaque cas, quelle est la figure qui a la plus grande aire ?

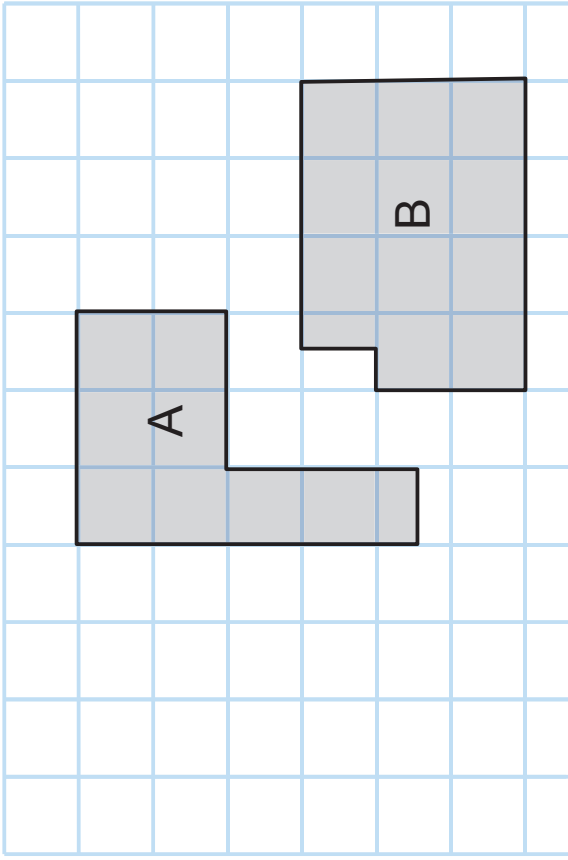

Mon pari : Figure A Figure B

Aire figure A : _____ Aire figure B : _____

C'est la figure _____ qui a la plus grande aire.

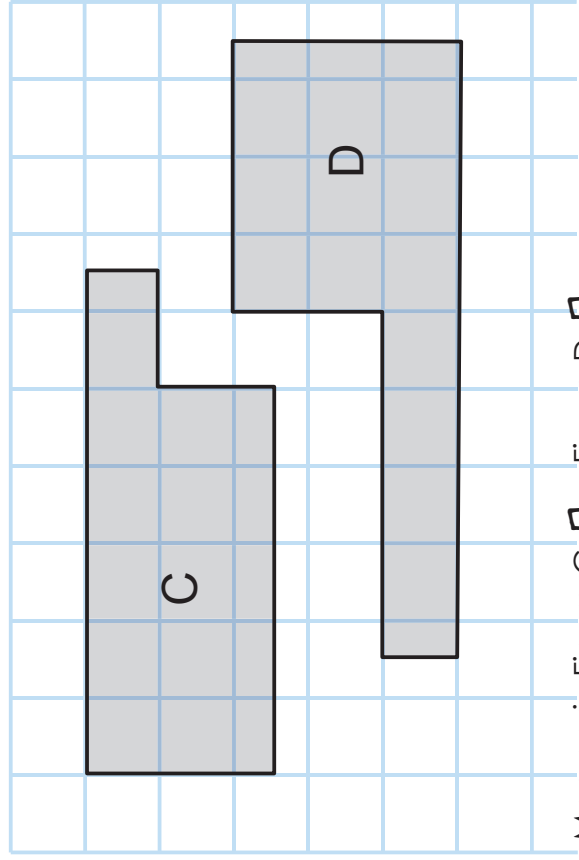

Mon pari : Figure C Figure D

Aire figure C : _____ Aire figure D : _____

C'est la figure _____ qui a la plus grande aire.

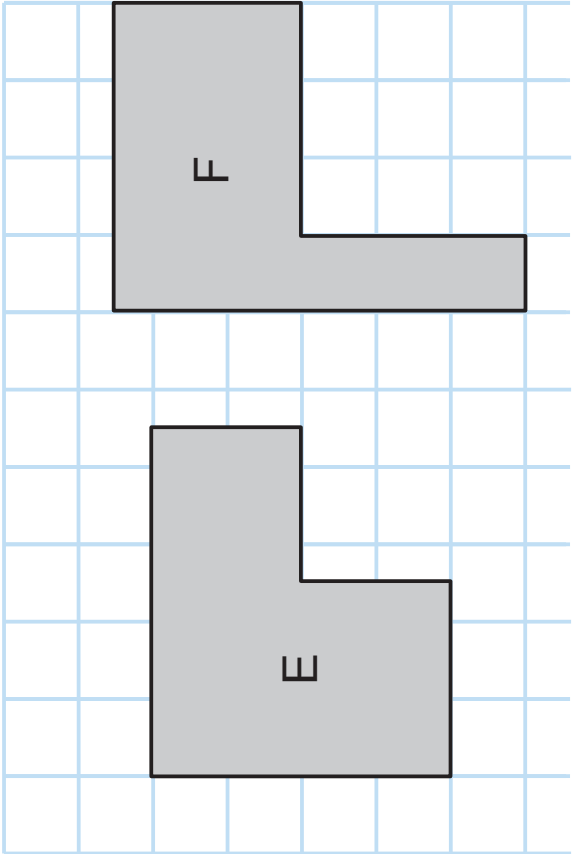

Mon pari : Figure E Figure F

Aire figure E : _____ Aire figure F : _____

C'est la figure _____ qui a la plus grande aire.

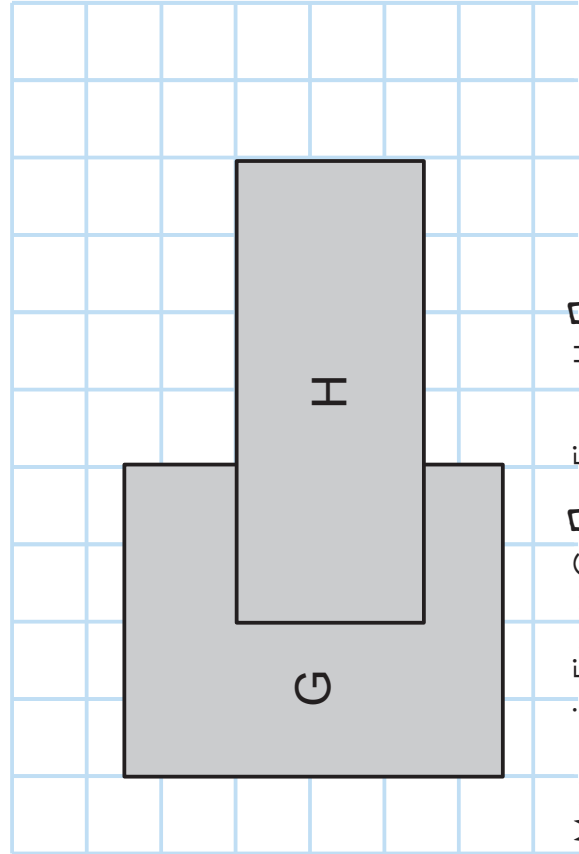

Mon pari : Figure G Figure H

Aire figure G : _____ Aire figure H : _____

C'est la figure _____ qui a la plus grande aire.

Les aires

Dans chaque cas, quelle est la figure qui a la plus grande aire ?

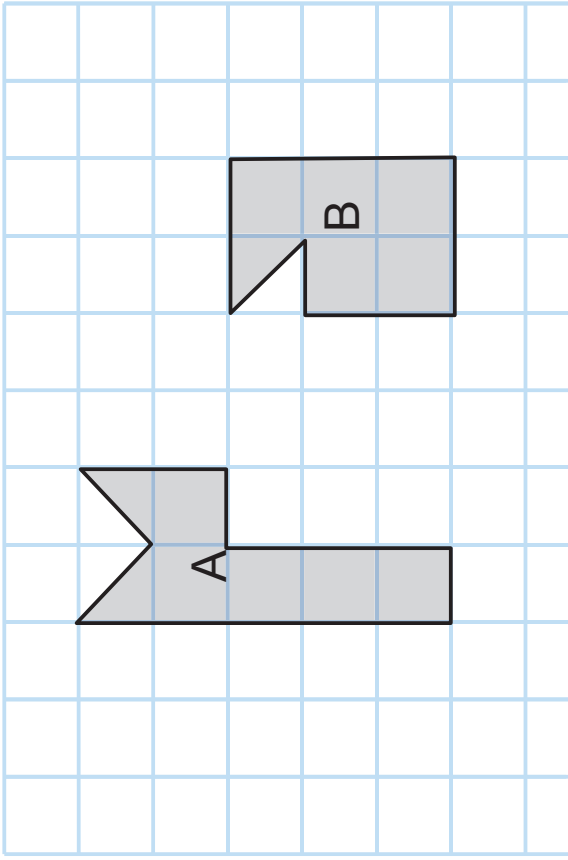

Mon pari : Figure A Figure B

Aire figure A : _____ Aire figure B : _____

C'est la figure _____ qui a la plus grande aire.

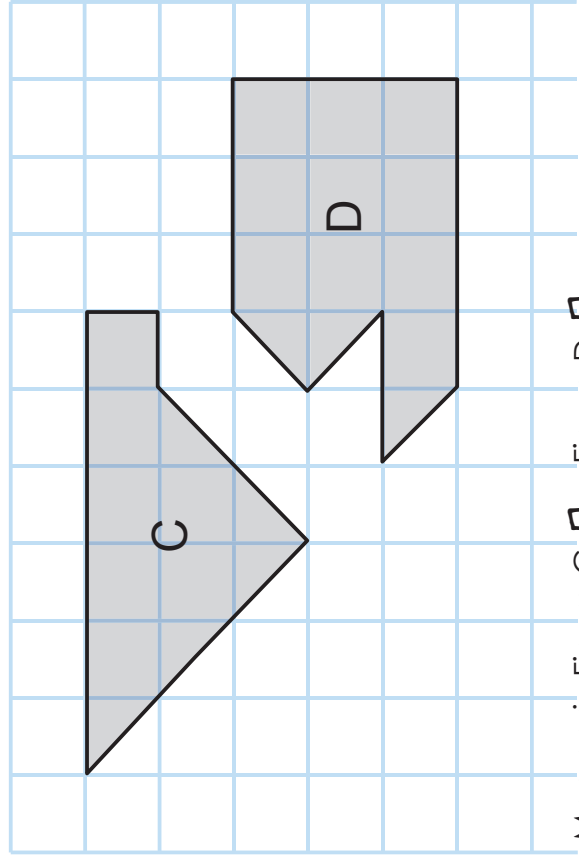

Mon pari : Figure C Figure D

Aire figure C : _____ Aire figure D : _____

C'est la figure _____ qui a la plus grande aire.

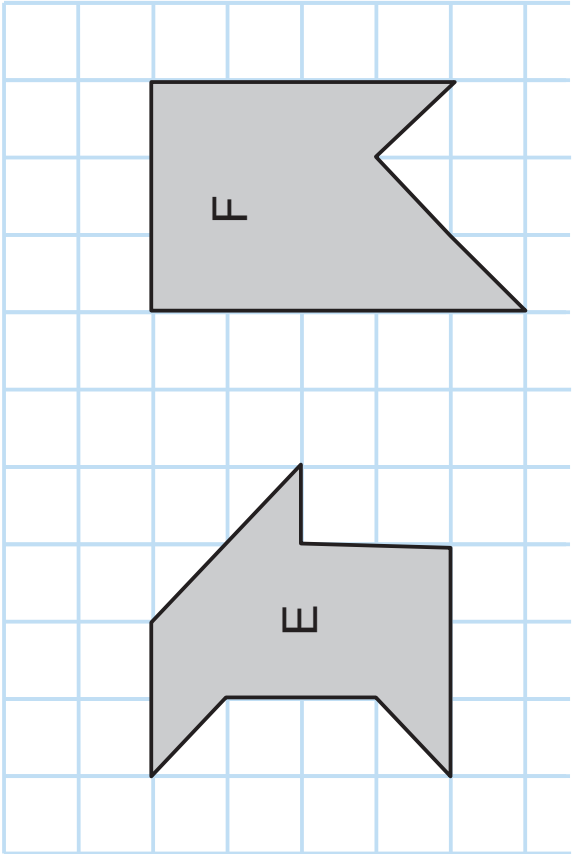

Mon pari : Figure E Figure F

Aire figure E : _____ Aire figure F : _____

C'est la figure _____ qui a la plus grande aire.

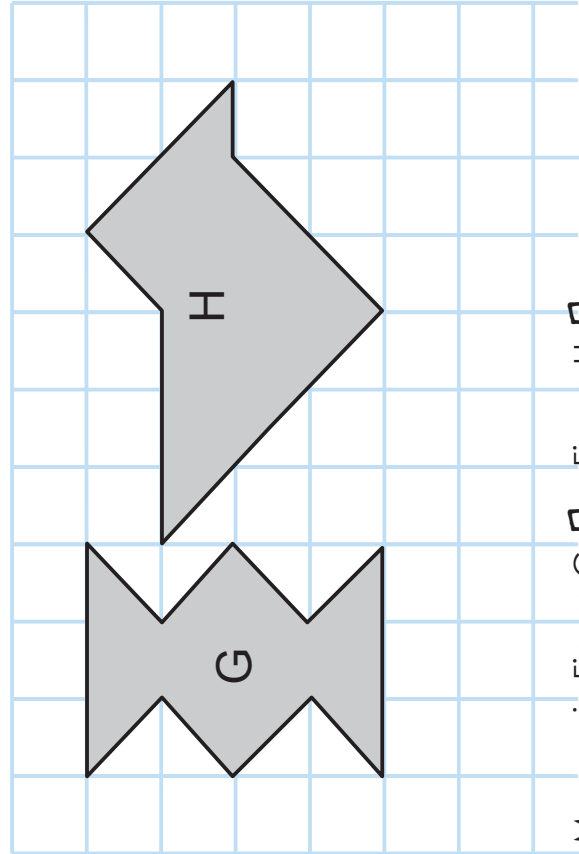

Mon pari : Figure G Figure H

Aire figure G : _____ Aire figure H : _____

C'est la figure _____ qui a la plus grande aire.